



Smart Door Lock User Manual

دستورالعمل قفل هوشمند

Glass Smart Lock Series

Model G 10

Security • Design • Smart

we provide you with creative,  
innovative and high quality products



## به نام خدا

امروزه پیشرفت تکنولوژی در زندگی فردی و اجتماعی، رفاه و امنیت بالایی را برای همگان به ارمغان آورده است. در همین راستا و با افزایش روز افزون کاربرد محصولات هوشمند، شرکت آریا یراق صنعت نیز توانسته است با به کارگیری توان حرفه ای خود به این مهم دست یابد.

محصولات سری اسمارت (هوشمند) تحت عنوان تجاری HTN-Prime با طراحی منحصر به فرد، امکانات تکنیکی بالا، استفاده آسان و مطابقت با استانداردهای CE از اتحادیه اروپا و همچنین گواهینامه رضایت مندی مشتریان و مدیریت کیفیت از کشور انگلستان، می تواند پاسخی مثبت به نیاز مشتریان این شرکت باشد.

بدستگاههای خود را همین دستگیر...!

www.htnprime.com

- نقشه اجزا دستگیره ..... ۳
- مشخصات فنی محصول ..... ۳
- نحوه تنظیم جهت ..... ۴
- اتصال و جداسازی کابل ..... ۴
- نصب: درب‌های شیشه‌ای بدون چهارچوب ..... ۵
- نصب: درب-تک شیشه‌ای ..... ۶
- نصب: درب‌های شیشه‌ای چهارچوب‌دار ..... ۶
- مدیریت دستگاه روی اپلیکیشن Tuya ..... ۷
  - نحوه افزودن دستگاه
  - مدیریت اعضا
  - افزودن اثر انگشت (ادمین/کاربر)
  - افزودن رمز عبور (ادمین/کاربر)
  - افزودن تگ (ادمین/کاربر)
  - افزودن رمز عبور موقت
  - انواع رمز عبور
- تنظیمات سیستم ..... ۱۲
  - تنظیمات قفل شدن
  - تنظیمات صدا
  - تنظیمات زبان
- حالت تردد آزاد ..... ۱۴
- بازیابی به تنظیمات کارخانه ..... ۱۴
- خدمات پس از فروش ..... ۱۵

## نقشه اجزا دستگیره

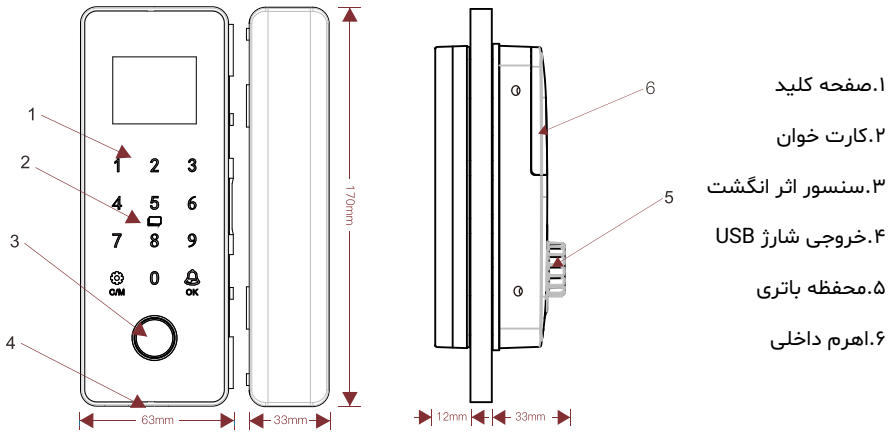

## مشخصات فنی محصول

اثر انگشت/ رمز عبور/ کارت	روش‌های باز شدن
سنسور اثر انگشت نیمه رسانا	نوع اثر انگشت
۰٫۵ ثانیه	سرعت تشخیص
۱۰۰	ظرفیت کاربر
۳۶ (دلخواه برای کنترل راه دور)	ظرفیت کنترل از راه دور
-۲۵~۶۰ °C	دمای کارکرد
۲۰ - ۹۰% RH (بدون تراکم)	میزان رطوبت
کابل Micro USB	منبع تغذیه اضطراری
ثابت ۵ ua ، $\geq 200\text{ma}$	جریان برق
درب‌های شیشه‌ای بدون چهارچوب با ضخامت ۸-۱۲ mm (درزهای در ۴-۱۵mm) / درب‌های شیشه‌ای چهارچوب دار با ضخامت ۱۲۰-۱۳۰mm، درب‌های چوبی	کاربردهای قفل
۷۳*۶۰*۱۶۸ میلی‌متر	ابعاد محصول
Tuya Bluetooth	اپلیکیشن

## نحوه تنظیم جهت

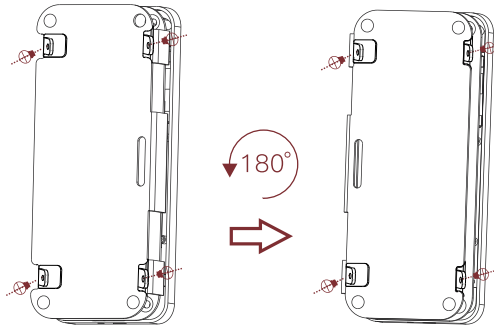

الف) ابتدا پیچ‌های هردو طرف قفل را باز کرده، سپس پینل پشتی و درآخ‌ر چهار پیچ فیکس پینل جلویی را باز کنید.  
ب) قطعه L شکل و پینل بیرونی را جدا کنید، قطعه را ۱۸۰ درجه چرخانده و آن را به پشت دستگاه متصل کنید.  
ج) زمانی که پینل پشتی به عقب دستگاه متصل شد، پینل پشتی را نیز ۱۸۰ درجه بچرخانید تا مراحل تغییر جهت چپ - راست کامل شود.

## اتصال و جداسازی کابل

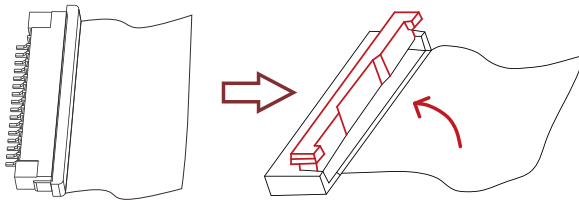

الف) هنگام جداسازی کابل، قفل را به آرامی با هر دو انگشت به سمت راست بیرون کشیده و سپس کابل را جدا کنید.  
ب) هنگام تعویض کابل، ابتدا کابل را نصب کنید و سپس قفل را به آرامی به سمت چپ فشار دهید.

توجه 

جهت پیشگیری از شکستن و یا آسیب به قفل، آن را به آرامی بکشید و فشار دهید.

# نصب: درب‌های شیشه‌ای بدون چهارچوب

۱. سطح شیشه را پاک کنید و به داخل درب یک کارت اندازه‌گیری افقی بچسبانید.

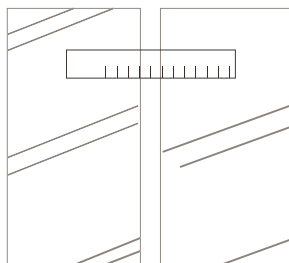

۲. چسب صفحه نصب را جدا کرده و آن را به کارت اندازه‌گیری بچسبانید.

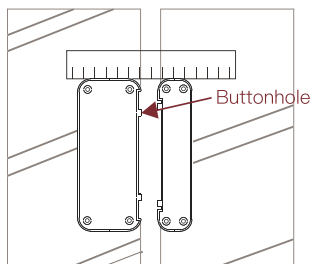

۳. سیم را متصل کرده و پنل پشتی قفل اصلی را نصب کنید، سپس چهار پیچ فیکس را روی پنل بیرونی ببندید.

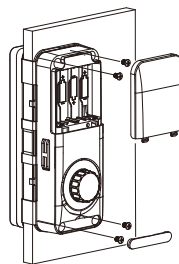

توجه ⚠

۱. برای تراز کردن قفل‌های اصلی و مقابل، از یک کارت اندازه‌گیری استفاده کنید. درزهای درب نباید کمتر از ۴ میلی متر باشند.  
۲. ضخامت شیشه ۱۰-۱۲ میلی متر است، که باید با توجه به نیاز شما تنظیم شود.

## نصب: درب تک-شیشه‌ای

۱. طبق صفحه قبل، قفل را نصب کرده و درب را ببندید و جای زبانه قفل را علامت گذاری کنید.

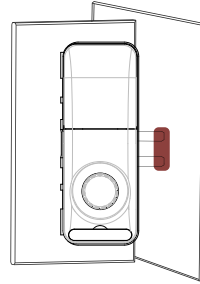

۲. دیوار با یک نوار کناری سوراخ شده است، توجه داشته باشید که جهت آهنربا باید با دستگیره قفل هم‌سو باشد.

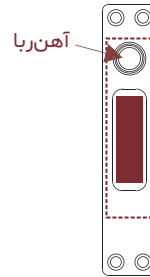

## نصب: درب‌های شیشه‌ای چهارچوب دار

۱. جای قفل اصلی را طبق اندازه پیش فرض سوراخ کنید. پینل بیرونی را از طریق میله و سیم عبور دهید.

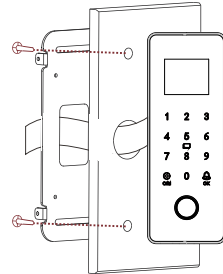

۲. قفل مقابل را مستقیماً با پیچ سر تخت A یا پیچ پرچ B به صفحه فلزی و پینل پشتی بسته و آن را محکم تراز کنید.

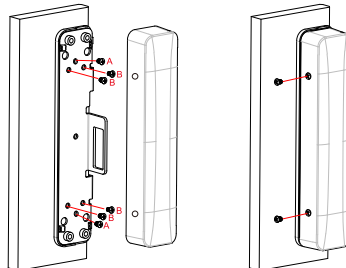



# اپلیکیشن هوشمند TUYA

نحوه افزودن دستگاه

لطفا اپلیکیشن "TUYA Smart" برای سیستم عامل iOS را از "App store" و برای سیستم عامل Android، از "Play store" دانلود کنید.

پس از نصب، با شماره موبایل خود در اپلیکیشن حساب ایجاد کنید.



1. ابتدا بلوتوث تلفن همراه خود را روشن کرده و اپلیکیشن Tuya Smart را باز کنید.
2. از صفحه اصلی Tuya Smart، گزینه "Add Device" را انتخاب کنید. روی گزینه "قفل/دوربین، Lock/camera" رفته و قفل/ بلوتوث یا "Lock BLE" را انتخاب کنید.
3. سپس به صفحه زیر هدایت می‌شوید، گزینه‌ی "Enable Bluetooth network distribution" را فعال کرده، بعدی/Next را انتخاب کنید تا وارد حالت افزودن دستگاه به اپلیکیشن شوید.
4. اپلیکیشن بطور اتوماتیک داده‌ها را بارگیری می‌کند، پس از تکمیل فرآیند افزودن، گزینه "Done" را انتخاب کنید تا وارد صفحه اصلی اپلیکیشن شوید.

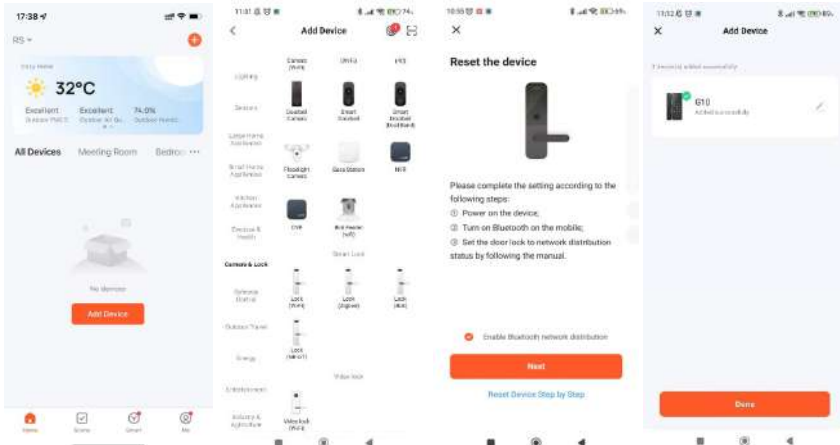

## عملکرد های اپلیکیشن

از طریق اپلیکیشن می‌توان سطح و میزان باتری، گزارش‌های تردهای تردد را مشاهده و اعضا را مدیریت نمود. همچنین از طریق اپلیکیشن می‌توان رمز عبور موقت تعریف کرده و تنظیمات دستگاه اعم از تنظیمات تاریخ، زبان و صدا را انجام داده و درب را از راه دور باز نمود.

### مدیریت اعضا

در اپلیکیشن، روی گزینه "Member management" یا مدیریت اعضا کلیک کنید، سپس به صفحه "Member/اعضا" بروید. برای افزودن عضو جدید بر روی علامت "+" گوشه بالا کلیک کرده و عضو را اضافه نمایید. با انتخاب گزینه "اعضای خانواده" و پیوستن به عنوان عضو خانواده، عضو می‌تواند تمامی دستگاه‌ها و تردها را کنترل کند. با انتخاب گزینه "Family" یک صفحه طبق تصویر زیر باز شده که در کادر اول نام عضو، کادر دوم کشور و در کادر سوم می‌توان نام حساب را وارد و تعیین کرد.

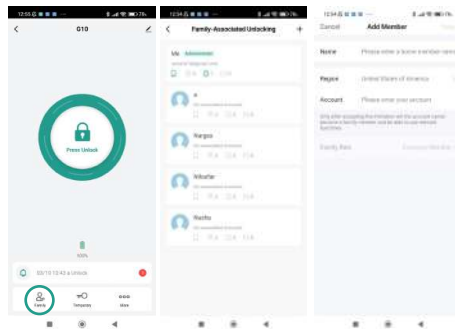

### افزودن اثر انگشت (ادمین/کاربر)

در اپلیکیشن، روی گزینه "Family" یا مدیریت اعضا کلیک کنید، سپس به صفحه "Member/اعضا" بروید. سپس روی حساب کاربری که ایجاد کرده اید کلیک کنید، به صفحه افزودن رمز عبور، اثر انگشت و کارت هدایت می‌شوید. در کادر اول گزینه "Add" را انتخاب کنید و روی دستگاه با هر اعلان صوتی "Take your finger up" ۵ مرتبه انگشت خود را روی سنسور اثر انگشت قرار داده و بردارید، پس از افزودن اثر انگشت، بر روی دستگاه اعلان صوتی "Successful registration" به گوش می‌رسد و عملیات افزودن با موفقیت انجام شده است.

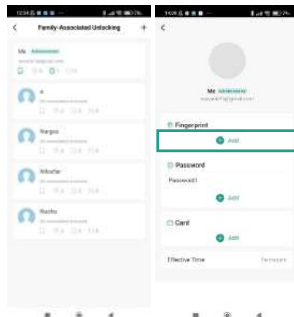

## افزودن رمز عبور (ادمین/کاربر)

در اپلیکیشن، روی گزینه "Family" یا مدیریتت اعضا کلیک کنید، سپس به صفحه "Member/اعضا" بروید. سپس روی حساب کاربری که ایجاد کرده‌اید کلیک کنید، به صفحه افزودن رمز عبور، اثر انگشت و کارت هدایت می‌شوید. در کادر دوم گزینه‌ی "Add" را انتخاب کنید، داخل کادر رمز عبور دلخواه را وارد کنید، روی گزینه "Save" کلیک کرده و رمز را ذخیره نمایید. پس از افزودن رمز بر روی دستگاه اعلان صوتی "Successful registration" به گوش می‌رسد و عملیات افزودن با موفقیت انجام شده است. در کادر سوم "Password Name" نیز می‌توان نام دلخواه برای رمز عبور تعیین کرد.

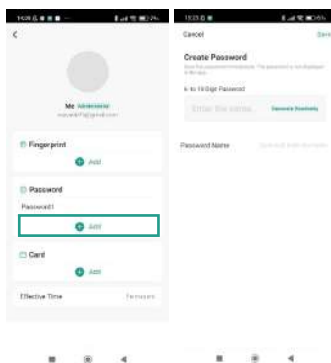

## افزودن تگ (ادمین/کاربر)

در اپلیکیشن، روی گزینه "Family" یا مدیریتت اعضا کلیک کنید، سپس به صفحه "Member/اعضا" بروید. سپس روی حساب کاربری که ایجاد کرده‌اید کلیک کنید، به صفحه افزودن رمز عبور، اثر انگشت و کارت هدایت می‌شوید. در کادر سوم گزینه‌ی "Add" را انتخاب کنید، سپس طبق صفحه زیر به صفحه افزودن تگ هدایت می‌شوید. روی گزینه "Add" کلیک کنید، با اعلان صوتی "Please input card" تگ را روی کارت خوان دستگاه قرار دهید. پس از اعلان صوتی "Successful registration" عملیات افزودن با موفقیت انجام شده است. در کادر می‌توان نام دلخواه را برای تگ وارد کرد.

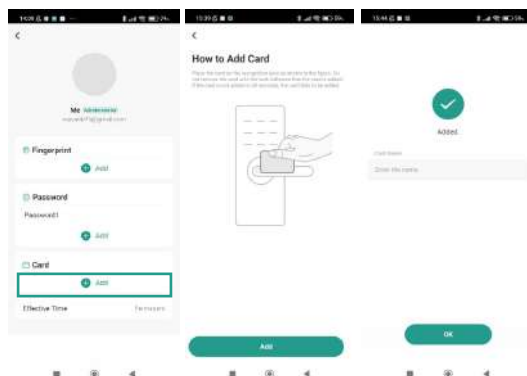

## افزودن رمز عبور موقت :

از طریق اپلیکیشن می‌توان رمز موقت ایجاد کرده و یا مستقیماً یک رمز مدت دار و دوره‌ای به تلفن همراه دوستان ارسال کرد. برای افزودن رمز عبور موقت، وارد صفحه اصلی اپلیکیشن شوید، سپس روی گزینه‌ی "Temporary" کلیک کنید، یک صفحه مطابق صفحه زیر باز خواهد شد. در این صفحه دو قسمت به نام "Password" و "Mobile phone" وجود دارد. در صورت انتخاب "Password" و کلیک بر روی "Obtain password"، می‌توان رمز عبور پویا/Dynamic password دریافت کرد و از این طریق درب را باز نمود. با کلیک بر روی "Mobile phone"، به صفحه دیگری هدایت می‌شوید که دو نوع رمز برای انتخاب شما وجود دارد، "محدود به زمان" "Time/limited password" و "رمز عبور یکبار مصرف" / password "One-time" که می‌توان نسبت به نیاز هر یک از این نوع رمز عبورها را انتخاب کرده و تنظیم نمود.

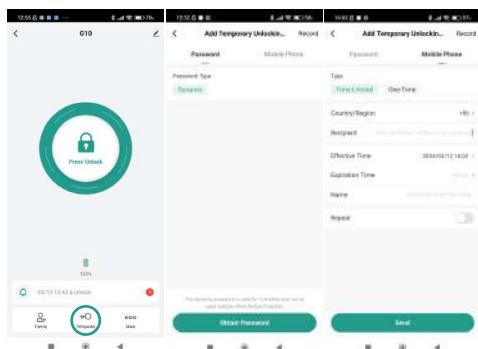

## رمز عبور پویا/Dynamic password :

برای افزودن رمز عبور پویا /Dynamic password، وارد صفحه اصلی اپلیکیشن شوید، سپس روی گزینه‌ی "Temporary" کلیک کنید، یک صفحه مطابق صفحه زیر باز خواهد شد. در قسمت "Password" یک نوع رمز عبور به نام رمز عبور پویا وجود دارد. روی گزینه "Obtain Password" کلیک کنید، طبق تصویر زیر یک رمز ایجاد می‌شود، روی "Ok" کلیک کنید. سپس صفحه کلید دستگاه را لمس کرده و رمز را وارد کنید تا درب باز شود. همچنین می‌توان رمز را با دوستان به اشتراک گذاشت.

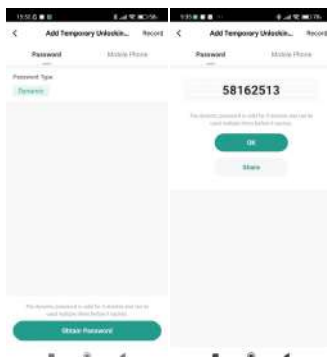

## رمز عبور محدود به زمان/Time-limited password:

برای تعریف رمز عبور محدود به زمان، روی گزینه "Time-limited password" کلیک کنید، سپس به صفحه افزودن هدایت می‌شوید، روی "افزودن/Add" کلیک کنید. سپس صفحه‌ای طبق تصویر زیر نمایان می‌شود که می‌توان در کادر اول ناحیه، کادر دوم ایمیل یا شماره همراه دریافت کننده، و زمان اعتبار و منقضی شدن رمز عبور را وارد کرده و سپس روی گزینه ی "Send" کلیک کنید که رمز عبور به تلفن همراه شما ارسال شده و از این طریق می‌توانید درب را باز کنید.



The screenshot shows a mobile application interface for adding a temporary unlock. At the top, there is a title bar with a back arrow, the text "Add Temporary Unlock...", and a "Record" button. Below this are two tabs: "Password" and "Mobile Phone". The "Type" section has two radio buttons: "Time Limited" (which is selected) and "One-Time". The "Country/Region" field is set to "+98". The "Recipient" field contains a phone number. The "Effective Time" is set to "2021/03/12 16:02" and the "Expiration Time" is set to "30:00". There is a "Name" field with a placeholder "Optional: Enter the name". A "Repeat" toggle switch is turned off. At the bottom, there is a large green "Send" button.

## رمز عبور یکبار مصرف/One-time password:

برای تعریف رمز عبور یکبار مصرف، روی گزینه ی "One-time password" کلیک کنید، سپس به صفحه افزودن هدایت می‌شوید. سپس صفحه‌ای طبق تصویر زیر نمایان می‌شود که می‌توان در کادر اول ناحیه، کادر دوم ایمیل یا شماره همراه دریافت کننده را وارد کرده و سپس روی گزینه ی "Send" کلیک کنید که رمز عبور به تلفن همراه شما ارسال شده و از این طریق می‌توانید درب را باز کنید.



The screenshot shows the same mobile application interface as above, but with the "One-Time" radio button selected under the "Type" section. The "Effective Time" field is now empty. At the bottom, there is a small note: "The existing methods will be there and can be used also." and the green "Send" button.

## انواع رمز عبور

- **One-time password** یا رمز عبور یکبار مصرف: فقط برای یک بار قابل استفاده است و بعد از ۶ ساعت منقضی می‌شود.
- **Time-limited password** یا محدود به زمان: زمان انقضا دارد که توسط ادمین مشخص می‌شود. زمان انقضا می‌تواند بین حداقل یک ساعت تا سه سال به طول بینجامد. (زمان محدود دسترسی)
- **Dynamic password** یا رمز عبور پویا: با کلیک بر روی گزینه‌ی "Obtain password" یک رمز عبور ایجاد می‌شود و ۵ دقیقه دارای اعتبار بوده و می‌توان پیش از منقضی شدن چندین مرتبه از آن استفاده نمود.

## تنظیمات سیستم

۱. تاخیر در زمان قفل شدن: ابتدا وارد اپلیکیشن شوید، سپس در صفحه‌ای اصلی روی گزینه‌ی "More" کلیک کنید. یک صفحه طبق تصویر زیر باز می‌شود، در این صفحه بر روی گزینه "Auto lock Delay" کلیک کنید. سپس یک منو باز می‌شود که می‌توان زمان مورد نظر خود را انتخاب کرده و روی "Confirm" کلیک نمایید.

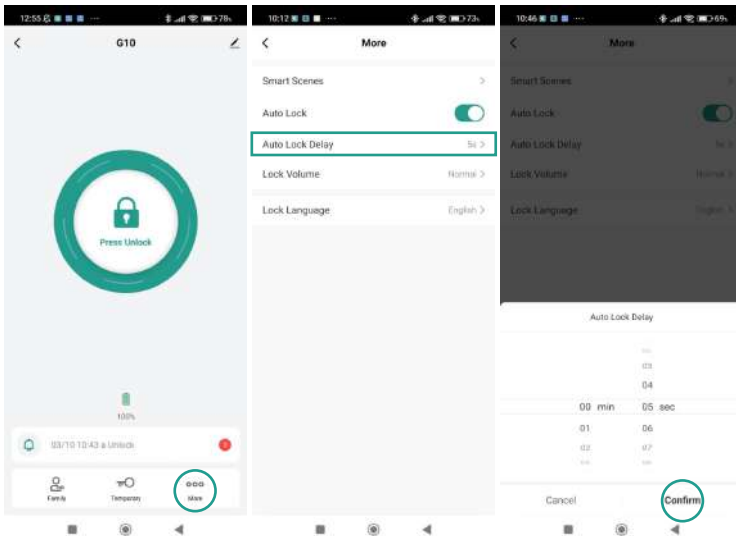

۲. تنظیمات صدا: ابتدا وارد اپلیکیشن شوید، سپس در صفحه ای اصلی روی گزینهی "More" کلیک کنید. یک صفحه طبق تصویر زیر باز میشود، در این صفحه بر روی گزینه "Lock Volume" کلیک کنید. سپس یک منو باز خواهد شد که چهار میزان صدای مختلف وجود دارد، Mute/Low/Normal/High، میزان صدای مورد نظر خود را انتخاب کرده و روی "Confirm" کلیک نمایید. سپس یک صدا روی دستگاه شنیده خواهد شد که بدین معناست زبان تایید شده است.

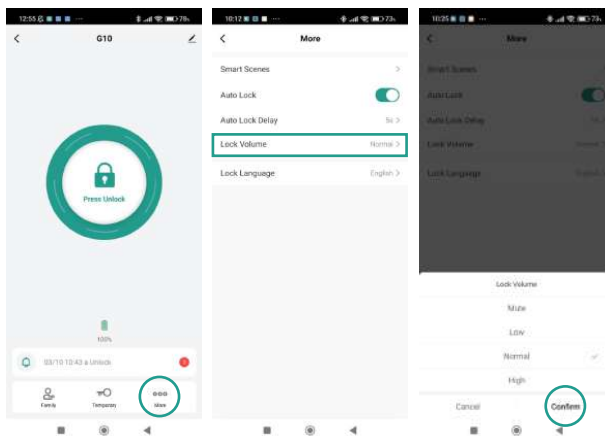

۳. تنظیمات زبان: ابتدا وارد اپلیکیشن شوید، سپس در صفحه ای اصلی روی گزینهی "More" کلیک کنید. یک صفحه طبق تصویر زیر باز میشود، در این صفحه بر روی گزینه "Lock language" کلیک کنید. یک منو از زبان های مختلف باز خواهد شد، زبان مورد نظر خود را انتخاب کنید و روی "Confirm" کلیک نمایید تا زبان انتخاب شده تایید شود. سپس یک صدا روی دستگاه شنیده خواهد شد که بدین معناست زبان تایید شده است.

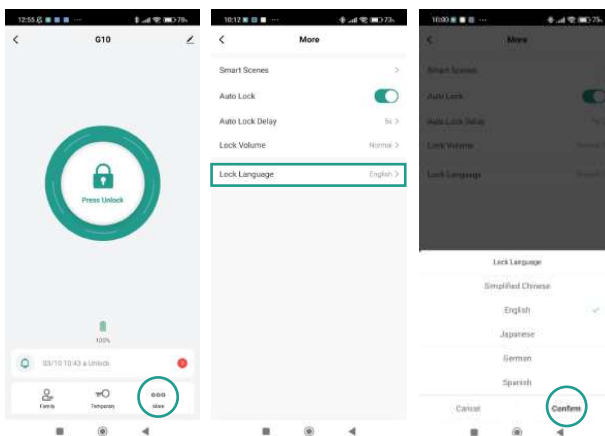

## رمز عبور ضد جاسوسی

شما می‌توانید در حضور افراد دیگر، قبل و بعد از رمز عبور اصلی خود برای جلوگیری از دیدن شدن توسط دیگران، تا سقف ۱۶ رقم اعداد متفرقه وارد کنید. توجه داشته باشید که رمز عبور اصلی بین ۶-۱۲ رقم می‌باشد.

## حالت تردد آزاد

حالت تردد آزاد دستگاه بطور پیش فرض غیرفعال است. زمانی که شما می‌خواهید قفل به صورت عادی باز و بسته شود، صفحه کلید را روشن کرده، سپس "OK ۹" را وارد کنید تا حالت تردد آزاد فعال شود. "OK ۰" را فشار دهید تا "حالت تردد آزاد" غیر فعال شود. (بازیابی قفل اتوماتیک)

نکته: در این حالت قفل شما مانند قفل معمولی عمل کرده و شما جهت ورود نیاز به وارد کردن رمز، اثر انگشت و ... نخواهید داشت.

## بازیابی به حالت کارخانه

مطابق شکل نشان داده شده زیر، درپوش باتری را باز کنید و با یک شیء نوک تیز دکمه ریست را ۵ ثانیه فشار دهید.

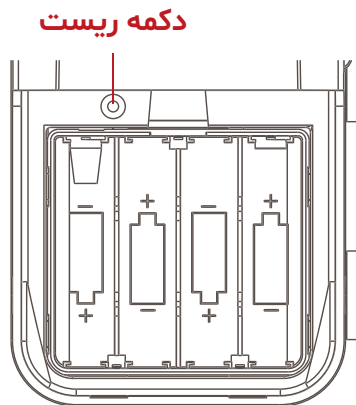



# خدمات پس از فروش

## نصب و خدمات پس از فروش :

۱\_ لطفا جهت درخواست نصب و خدمات پس از فروش به وبسایت [www.htnprime.com](http://www.htnprime.com) مراجعه کرده و یا با شماره ۰۲۱-۳۷۶۳۲ تماس حاصل فرمایید.

۲\_ توجه داشته باشید در صورتی که نصاب مورد تایید شرکت دستگاه شما را نصب نکند گارانتی شما فاقد اعتبار خواهد بود.

۳\_ مدت زمان گارانتی این محصول، سه سال از زمان نصب است. در صورت بروز هرگونه مشکل کیفیتی در طول زمان گارانتی، رفع اشکال دستگاه شما به صورت رایگان انجام خواهد شد.

۴\_ **تعمیر:** پس از مدت زمان گارانتی در صورت بروز هرگونه مشکل، شرکت همچنان خدمات تعمیر دستگاه شما را با دریافت هزینه انجام خواهد داد.

۵\_ لطفا در حفظ رمز عبور ادمین و کلید مکانیکی دستگاه کوشا باشید و کلید مکانیکی را خارج از خانه خود نگهداری کنید تا در مواقع اضطراری قادر به استفاده از آن باشید. در صورت نبود کلید مکانیکی و رمز عبور ادمین، شرکت در قبال دستگاه شما مسئول نخواهد بود.

## مواردی که شامل گارانتی نمی‌شود:

۱\_ در صورت پاشش رنگ روی محصول

۲\_ مونتاژ، تجزیه و نصب محصول توسط افراد غیر متخصص

۳\_ ضرب خوردگی

۴\_ در صورتی که عملکرد دستگیره بر اثر تابش مستقیم نور خورشید و یا بارش باران دچار اختلال شود، دستگاه شامل گارانتی نخواهد بود.

۵\_ هرگونه خسارت ایجاد شده به دلایلی به غیر از کیفیت محصول

Note: \_\_\_\_\_

A series of horizontal lines for writing, consisting of 23 evenly spaced lines extending across the width of the page.





**All rights reserved to Arya Yaragh Sanat Co.**  
H.T.N-Prime logo and logotype are trademarks  
of Arya Yaragh Sanat Co. (A.G.S), officially  
registered in Iran and other countries. For  
more information about our products, please  
visit our website: [www.htnprime.com](http://www.htnprime.com)  
Designed by Arya Yaragh Sanat in Iran, assembled in P.R.C.

[telegram.me/htnprime](https://t.me/htnprime)



[Instagram/htnprime](https://www.instagram.com/htnprime)



Ref:G10021225REV02